

NOWA KIA **e-soul**

CENNIK | WYPOSAŻENIE | DANE TECHNICZNE

cena od
139 990 zł

do 452 km
zasięgu



Teraz w wyposażeniu standardowym :

- ❖ Reflektory LED
- ❖ 7" kolorowy ekran dotykowy LCD
- ❖ Kamera cofania z czujnikami parkowania z tyłu
- ❖ System otwierania bezkluczykowego „Smart Key”
- ❖ Felgi aluminiowe 17"
- ❖ Klimatyzacja automatyczna
- ❖ System rekuperacji energii z łopatkami przy kierownicy
- ❖ System autonomicznego hamowania
- ❖ Aktywny tempomat z asystentem jazdy w korku



The Power to Surprise

NOWA KIA



Rok modelowy 2021
Cennik w PLN
ważny od 03.03.2020



M

L

XL

Moc	Bateria	Zasięg				
136 KM	39.2 kWh	276 km		139 990	150 490	160 490
204 KM	64 kWh	452 km		160 990	171 490	181 490

Skrzynia biegów	Przekładnia redukcyjna o stałym przełożeniu, sterowanie elektryczne typu „shift by wire”
System rekuperacji energii	3-poziomowy system rekuperacji energii sterowany łopatkami przy kierownicy z funkcją pełnego zatrzymania pojazdu
Bateria	Bateria litowo – jonowo – polimerowa o dużej gęstości energii. W zależności od wariantu pozwala na pokonanie do 276 lub do 452 km na jednym ładowaniu
Ładowanie	Krótki czas ładowania baterii prądem stałym < 1h
Gwarancja na baterię	Bateria objęta jest 7-letnim okresem gwarancji z limitem 150 000 km. Producent gwarantuje min. 65% pojemności baterii na koniec okresu gwarancyjnego



The Power to Surprise

NOWA KIA e-SOUL

Rok modelowy 2020
Rok produkcji 2019
Cennik w PLN
ważny od 03.03.2020



L

Moc	Bateria	Zasięg	Ładowarka pokładowa		
204 KM	64 kWh	452 km	7.2 kW	ECO electric	174 490

Wyposażenie standardowe wersji L* oraz dodatkowo:



- ❖ System monitorowania martwego pola w lusterkach „Kia Blind Spot Detection”
- ❖ System monitorowania ruchu pojazdów podczas cofania „Kia Rear Cross Traffic Alert” z funkcją automatycznego zatrzymania
- ❖ Wyświetlacz przezierny „head up display”
- ❖ Tapicerka skórzano-materiałowa w kolorze czarnym
- ❖ Kameralne podświetlenie wnętrza
- ❖ Ładowarka indukcyjna



* Samochody z roku modelowego MY20 są wyposażone w KIA Navi System bez dostępu do usług KIA UVO Connected



The Power to Surprise

Wyposażenie standardowe wersji M

- 7 poduszek powietrznych, asystent utrzymania pasa ruchu, system ostrzegania o zmęczeniu kierowcy
- System autonomicznego hamowania z funkcją wykrywania: samochodów, pieszych i rowerzystów
- Aktywny tempomat z automatyczną regulacją odległości, z funkcją Stop & Go oraz asystentem jazdy w korku
- Skrzynia biegów sterowana elektrycznie „shift by wire” z funkcją wyboru trybu jazdy
- 3-stopniowy system rekuperacji energii z łopatkami przy kierownicy
- Radioodtwarzacz MP3 z 7” kolorowym ekranem dotykowym LCD, kamera cofania, interfejs Apple CarPlay oraz Android Auto
- Czujniki parkowania z tyłu
- Światła mijania oraz drogowe wykonane w technologii LED z funkcją automatycznego przełączania, światła do jazdy dziennej LED, tylne lampy LED, światła przeciwmgielne w technologii LED
- Skórzana kierownica
- Klimatyzacja automatyczna 1-strefowa
- Elektryczny hamulec postojowy z funkcją „auto hold”
- Lusterka boczne z funkcją kierunkowskazów LED
- Schowek w oparciu fotela pasażera
- Konsola środkowa z podłokietnikiem i miejscami na kubki
- System otwierania i uruchamiania pojazdu bez użycia kluczyka
- Cyfrowe zegary „Supervision” z kolorowym wyświetlaczem komputera pokładowego LCD 7”
- System powiadamiania ratunkowego „e-call”
- Felgi aluminiowe 17” z oponami 215/55R17, zestaw naprawczy
- Relingi dachowe

Wyposażenie standardowe wersji L

- Szyba czołowa oraz przednie szyby boczne z funkcją odbijania promieni słonecznych
- Przyciemniane szyby z tyłu
- Szyby przednie sterowane elektrycznie z funkcją bezpieczeństwa i automatycznej pracy góra / dół
- Elementy wnętrza lakierowane w kolorze czarnym o wysokim połysku, satynowe klamki wewnętrzne
- System nawigacji satelitarnej z 10.25” kolorowym ekranem dotykowym, zestawem audio firmy Harman / Kardon z 7 głośnikami i 12 kanałowym wzmacniaczem o mocy 640 Watt, tuner radia cyfrowego DAB
- Usługi Kia UVO Connect
- Lusterka boczne składane elektrycznie, lakierowane w kolorze czarnym o wysokim połysku
- Elektrochromatyczne lusterko wsteczne, czujnik deszczu
- Podgrzewana kierownica i fotele przednie
- Elektrycznie regulowany fotel kierowcy, elektryczna regulacja odcinka lędźwiowego foteli przednich
- Podłokietnik tylnej kanapy z uchwytami na kubki
- Przednie czujniki parkowania

Wyposażenie standardowe wersji XL

- System monitorowania martwego pola w lusterkach, system monitorowania ruchu pojazdów podczas cofania z funkcją automatycznego zatrzymania
- Skórzana tapicerka foteli, elektrycznie regulowany fotel pasażera, wentylowane fotele przednie
- Indukcyjna, bezprzewodowa ładowarka do telefonu
- Kameralne podświetlenie wnętrza
- Wyświetlacz przezierny „head up”



NOWA KIA **e-Soul**

Idealny do miasta

-  136 KM
-  395 Nm
-  39.2 kWh
-  276 km



Do miasta i w trasę

-  204 KM
-  395 Nm
-  64 kWh
-  452 km

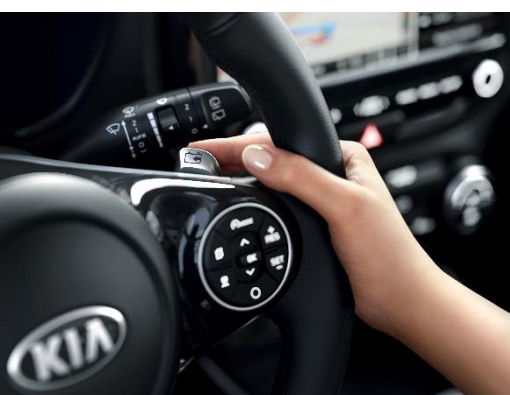

ATUTY WERSJI ELEKTRYCZNEJ



 **Niskie koszty użytkowania**

 **Darmowe parkowanie***

 **Możliwość korzystania z buspasów***

 **Zasięg na jednym ładowaniu do 452 km**

 **Nowoczesna bateria litowo – jonowo – polimerowa**

 **Krótki czas ładowania**

 **Mocny silnik i wysoka elastyczność**

 **Przyjemność z jazdy**

 **Brak hałasu**

 **Bezemisyjny napęd**

• Dowiedz się więcej o elektromobilności KIA:

#GOelectric



The Power to Surprise

* Dotyczy wybranych miast

UVO Connect

Nowy wymiar łączności z Twoim samochodem

KIA LIVE - WIESZ WIĘCEJ, JEDZIESZ JESZCZE DALEJ

Kia Live dostarcza przydatnych w trasie informacji o podróży. Są one wyświetlane na ekranie systemu nawigacji w czasie rzeczywistym

APLIKACJA UVO

Aplikacja UVO zapewnia dostęp do informacji diagnostycznych, statystyk jazdy oraz statusu pojazdu



Informacje o natężeniu ruchu drogowego



Informacje o radarach



Prognoza pogody



Miejsca użyteczności publicznej



Parkingi



Zdalne zarządzanie ładowaniem



Zdalne zarządzanie klimatyzacją



Zaplanuj trasę i wyślij ją bezpośrednio do systemu nawigacji



Znajdź mój samochód



Moje podróże



Status auta



Notyfikacje



ELEMENTY WYPOSAŻENIA

	M	L	XL
Bezpieczeństwo			
Poduszki powietrzne czołowe dla kierowcy i pasażera, system dezaktywacji poduszki pasażera	●	●	●
Poduszki powietrzne boczne oraz pełnowymiarowe kurtyny powietrzne dla pasażerów przednich i tylnych siedzeń	●	●	●
Pasy bezpieczeństwa foteli przednich z napinaczami i regulacją wysokości	●	●	●
Pasy bezpieczeństwa z czujnikiem obecności pasażerów przód / tył	●	●	●
System bezpiecznego mocowania fotelików dziecięcych ISOFIX	●	●	●
Systemy bezpieczeństwa: ABS - system zapobiegający blokowaniu się kół podczas hamowania, BAS - system wspomagania hamowania, ESS - automatycznie włączane światła awaryjne na wypadek gwałtownego hamowania, ESC - system stabilizacji toru jazdy, HAC - system wspomagający pokonywanie podjazdów, VSM - system podpowiedzi ruchu kierowcy	●	●	●
Czujniki parkowania z tyłu	●	●	●
Światła mijania oraz drogowe wykonane w technologii LED z funkcją automatycznego przełączania	●	●	●
Światła do jazdy dziennej oraz tylne lampy wykonane w technologii LED, czujnik zmierzchu	●	●	●
Światła przeciwmgielne z przodu LED, światło stop LED w klapie bagażnika	●	●	●
Czujniki parkowania z przodu		●	●
Komfort i styl			
Elektryczne, progresywne wspomaganie układu kierowniczego, regulacja kolumny kierownicy w dwóch płaszczyznach	●	●	●
System odzysku energii z hamowania, sterowany za pomocą łopatek przy kierownicy, z funkcją pełnego zatrzymania pojazdu	●	●	●
Dodatkowy wymiennik ciepła dla systemu ogrzewania kabiny	●	●	●
Elektryczny hamulec postojowy z funkcją „auto hold”	●	●	●
Szyby przednie oraz tylne sterowane elektrycznie	●	●	●
Zdalne sterowanie centralnym zamkiem, alarm obwodowy, immobilizer, funkcja automatycznego ryglowania zamków	●	●	●
Wielofunkcyjna kierownica: sterowanie systemem audio, Bluetooth z zestawem głośnomówiącym	●	●	●
Skórzane wykończenie kierownicy	●	●	●
Maskownica grilla w kolorze czarnym z chromowanym wykończeniem	●	●	●
Dyfuzor zderzaka tylnego w kolorze srebrnym	●	●	●
Klimatyzacja automatyczna 1-strefowa, systemem automatycznego odparowywania przedniej szyby	●	●	●
Regulacja wysokości fotela kierowcy	●	●	●
Elektrycznie regulowane i podgrzewane lusterka	●	●	●
Cyfrowe zegary „Supervision” z kolorowym wyświetlaczem komputera pokładowego LCD 7”	●	●	●
Pakiet Zimowy: podgrzewana kierownica oraz fotele przednie	WIN	●	●
Podgrzewane fotele przednie z 3-stopniową regulacją			●
Lusterka zewnętrzne dwukolorowe z funkcją kierunkowskazów w technologii LED, klamki drzwi lakierowane w kolorze nadwozia, klamki wewnętrzne w kolorze srebrnym	●		
Lusterka zewnętrzne w kolorze czarnym o wysokim połysku, z funkcją automatycznego składania, wewnętrzne klamki w kolorze satynowym		●	●
Szyby przednie z funkcją bezpieczeństwa i automatycznym trybem pracy góra / dół		●	●
Elektrochromatyczne lusterko wewnętrzne, automatyczne wycieraczki z czujnikiem deszczu		●	●
Dodatkowe nawiewy dla pasażerów drugiego rzędu		●	●
Przyciemniane szyby z tyłu		●	●



ELEMENTY WYPOSAŻENIA

		M	L	XL
Komfort i styl				
Fotel kierowcy elektrycznie regulowany w 8 kierunkach z 2-kierunkową regulacją odcinka lędźwiowego			●	●
Fotel pasażera elektrycznie regulowany w 8 kierunkach				●
Wentylowane fotele przednie				●
Wnętrze				
Tapicerka materiałowa w kolorze czarnym, elementy ozdobne wnętrza lakierowane w kolorze srebrnym	WK	●		
Tapicerka materiałowa w kolorze czarnym, elementy ozdobne wnętrza w kolorze satynowym, panel deski rozdzielczej w kolorze czarnym o wysokim połysku	WK		●	
Tapicerka skórzano-materiałowa w kolorze czarnym	WK		CP1	
Kameralne podświetlenie wnętrza			CP1	●
Tapicerka skórzana w kolorze czarnym	WK			●
Koła				
Zestaw naprawczy, czujniki ciśnienia w ogumieniu		●	●	●
17" felgi aluminiowe z oponami 215/55R17		●	●	●
Funkcjonalność				
Konsola środkowa z podłokietnikiem oraz miejscami na napoje		●	●	●
Podświetlane lusterka w osłonach przeciwsłonecznych, podświetlenie przestrzeni bagażowej, schowek na okulary		●	●	●
Składana oraz dzielona tylna kanapa 60:40, kieszeń w oparciu fotela pasażera		●	●	●
Podłokietnik tylnej kanapy z uchwytami na kubki			●	●
Sygnalizacja niskiego poziomu płynu do spryskiwaczy		●	●	●
Regulacja podświetlenia deski rozdzielczej, gniazdo zasilania 12V w konsoli centralnej		●	●	●
Szyba przednia oraz szyby boczne z funkcją ograniczającą nagrzewanie się wnętrza		●	●	●
Relingi dachowe w kolorze srebrnym		●	●	●
Lampka centralna do czytania dla pasażerów tylnej kanapy		●	●	●
Zaczepty do mocowania siatki w bagażniku		●	●	●
Tryb postojowy (możliwość korzystania z energii z baterii podczas postoju)		●	●	●
System podgrzewania baterii		●	●	●
Schowek pod podłogą bagażnika		●	●	●
Siłowniki hydrauliczne maski silnika		●	●	●
Ładowarka pokładowa o mocy 7.2 kW dla wersji 39.2 kWh		●	●	●
Ładowarka pokładowa o mocy 11 kW dla wersji 64 kWh		●	●	●
Kabel do ładowania z gniazdką domowego 230V		●	●	●
Gniazdo ładowania prądem stałym CCS		●	●	●
Ładowarka pokładowa o mocy 11 kW dla wersji 39.2 kWh		3PH	3PH	3PH
Multimedia i nowe technologie				
Kia Smart Key - system otwierania i uruchamiania pojazdu bez użycia kluczyka, wyposażony w czujnik zbliżeniowy w drzwiach przednich oraz pokrywie bagażnika oraz przycisk uruchamiający silnik START / STOP		●	●	●
Kia Lane Keeping Assist - asystent utrzymania pasa ruchu		●	●	●
Kia Driver Attention Warning - system ostrzegania o zmęczeniu kierowcy		●	●	●
Kia Forward Collision Avoidance Assist (FCA) - system autonomicznego hamowania z funkcją wykrywania samochodów, pieszych i rowerzystów		●	●	●
Kia Lane Following Assist (LFA) - asystent jazdy w korku		●	●	●
Kia Smart Cruise Control (SCC) - aktywny tempomat z automatyczną regulacją odległości oraz funkcją Stop & Go		●	●	●
Kia Blind Spot Detection - system monitorowania martwego pola w lusterkach			TEC	●
Kia Rear Cross Traffic Alert - system monitorowania ruchu pojazdów podczas cofania z funkcją automatycznego zatrzymania			TEC	●
Wyświetlacz przezierny „head up display”			TEC	●

NOWA KIA e-SOUL

ELEMENTY WYPOSAŻENIA / PAKIETY DODATKOWE

	M	L	XL
Multimedia i nowe technologie			
Radioodtwarzacz RDS, MP3 wyposażony w port USB, system audio z 6 głośnikami, 7" kolorowy, dotykowy ekran LCD, kamera cofania, interfejs Apple CarPlay oraz Android Auto, antena dachowa typu „płetwa rekina”	●		
Kia Navi System – system nawigacji satelitarnej z obsługą w języku polskim, zintegrowany z usługami TomTom, interfejsem Android Auto oraz Apple CarPlay, 7-letni plan darmowej aktualizacji map, 10.25" kolorowy ekran dotykowy, radioodtwarzacz MP3 z RDS, port USB, bluetooth z możliwością podłączenia dwóch urządzeń, kamera cofania oraz antena dachowa typu „płetwa rekina”, tuner radia cyfrowego DAB	NAV	●	●
Kia UVO Connect – zestaw usług cyfrowych zapewniających wsparcie kierowcy w czasie rzeczywistym oraz zdalny dostęp do informacji o Twoim samochodzie	NAV	●	●
Zestaw audio firmy Harman / Kardon z 7 głośnikami i 12 kanałowym wzmacniaczem o mocy 640 Watt (*dostępne dla aut z roku modelowego 2020)	NAV*	●	●
Bezprzewodowa, indukcyjna ładowarka do telefonu			●
Ceny opcji dodatkowych	KOD		
Ładowarka pokładowa o mocy 11 kW dla wersji 39.2 kWh	3PH	2 000	2 000
Kia Navi System z usługami UVO Connect	NAV	4 000 / 6 000*	
Pakiet zimowy	WIN	1 000	
Pakiet technologiczny	TEC		3 500
Pakiet stylistyczny wnętrza	CP1		2 000
Okno dachowe, sterowane elektrycznie, oświetlenie wnętrza LED	SRF		2 000
Lakier metalizowany	MET	2 500	2 500
Dwukolorowe nadwozie	2TR	3 500	3 500
Dopłata do autoalarmu z funkcjami : czujnik ruchu, dwuobwodowy, własne zasilanie – akcesoria	ALM	1 000	1 000
Kabel do ładowania 1 fazowy 32A Typ 2, 7,5 metrowy (opcja akcesoryjna)		1 507	1 507
Kabel do ładowania 3 fazowy 32A Typ 2, 5 metrowy (opcja akcesoryjna)		1 834	1 834

Pakiet Technologiczny

(TEC)

3 500 zł



- ❖ Kia Blind Spot Detection
- ❖ Kia Rear Cross Traffic Alert
- ❖ Wyświetlacz przezierny „head up display”

Pakiet KIA Navi System

4 000 zł



- ❖ Kia Navi System
- ❖ Usługi UVO Connected



The Power to Surprise

NOWA KIA e-SOUL

KOLORYSTYKA WNETRZA

TAPICERKI

Wersja M

Tapicerka materiałowa w kolorze czarnym

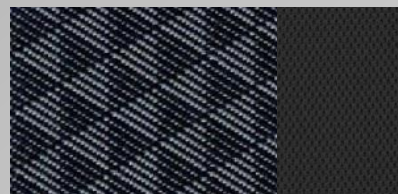

Wersja L :

Tapicerka materiałowa w kolorze czarnym z szarymi przeszyciami

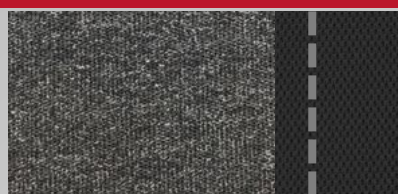

Wersja L (opcja)

Tapicerka skórzano – materiałowa w kolorze czarnym z szarymi przeszyciami

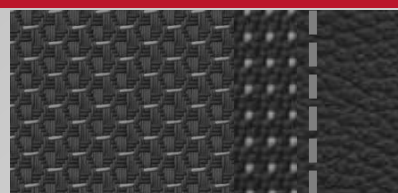

Wersja XL

Tapicerka skórzano – materiałowa w kolorze czarnym z szarymi przeszyciami

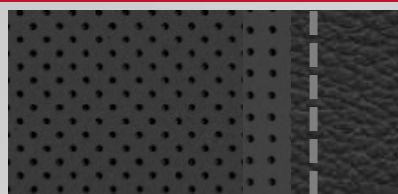

Wersja XL



Felgi aluminiowe
17 calowe z oponami
215/55R17



The Power to Surprise

NOWA KIA e-Soul

WYMIARY NADWOZIA

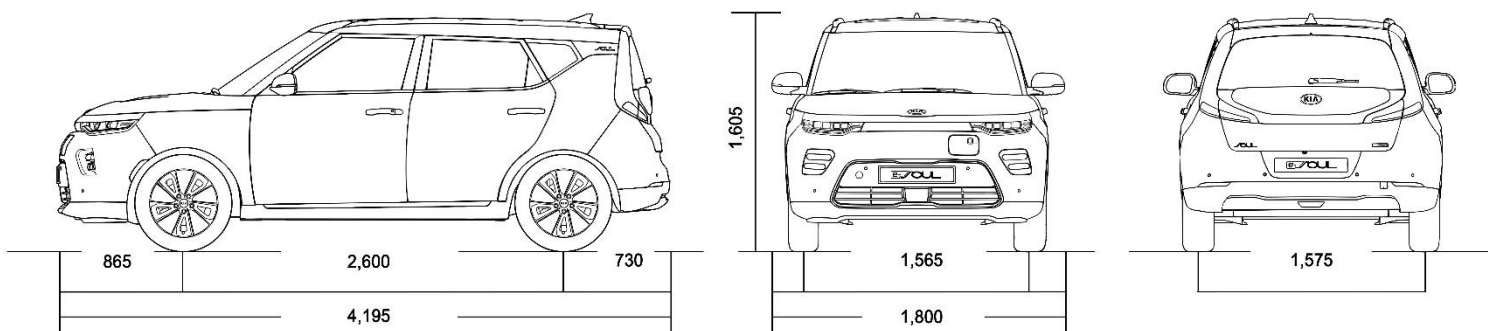

KOLORYSTYKA NADWOZIA



SE2 (Neptune Blue / Cherry Black)



AH4 (Inferno Red / Cherry Black)



AH5 (Cherry Black / Inferno Red)



SE3 (Mars Orange / Cherry Black)



AH1 (Clear White / Inferno Red)



KCS (Sparkling Silver)
bez dopłaty



B3A (Neptune Blue)



SWP (Snow White Pearl)



M3R (Mars Orange)



AJR (Inferno Red)



KDG (Gravity Gray)



9H (Cherry Black)



The Power to Surprise

DANE TECHNICZNE

Silnik elektryczny		
Typ silnika	Synchroniczny z magnesami trwałymi	
Maksymalna moc [KM/obr./min.]	136 / 2600-8000	204 / 3800-8000
Maksymalny moment obrotowy [Nm/obr./min.]	395 / 0~2400	395 / 0~3600
Typ skrzyni biegów		
Typ skrzyni biegów	skrzynia redukcyjna o stałym przełożeniu	
Napęd	2WD, przedni	
Akumulator		
Typ	litowo-jonowy, polimerowy	
Pojemność użytkowa baterii [kWh]	39,2	64
Ładowanie		
Maksymalna moc ładowarki pokładowej [KW]	7,2 – 11	11
Czas ładowania prądem zmiennym do 100% (2.5 kW) [godz.]	17	29
Czas ładowania prądem zmiennym do 100% (7.2 kW) [godz.]	6,10	9,35
Czas ładowanie prądem stałym do 80% (50 kW) [min.]	57	75
Czas ładowanie prądem stałym do 80% (100 kW) [min.]	54	54
Osiągi i dane eksploatacyjne		
Prędkość maksymalna [km/h]	157	167
Przyspieszenie 0- 100 km/h [s]	9,9	7,9
Przyspieszenie 80- 120 km/h [s]	7,8	4,8
Koła	215/55R17	
Droga hamowania 100 → 0 km/h (m)	37,5	
Zużycie energii w cyklu mieszanym [kWh /100 km] *	15,6	15,7
Zasięg w trybie mieszanym [km]	276	452
Pojemność przestrzeni bagażowej VDA [l]	315 – 1 339	
Prześwit [mm]	153	
Dopuszczalna masa całkowita [kg]	2 025	2 180
Masa własna minimalna [kg]	1 535	1 682
Gwarancja **	7 lat / 150 000 km	

*Wartości zużycia energii i emisji (cykl WLTP) wynikają z wersji/wariantu pojazdu oraz z jego wyposażenia. Dane zużycia energii mają charakter porównawczy i zostały uzyskane na stanowisku pomiarowym zgodnie z wymaganiami Rozporządzenia (WE) 715/2007, uzupełnionego Rozporządzeniem Komisji 2017/1151. Wartości rzeczywiste mogą być inne w zależności od warunków i stylu jazdy. Zestawienie zużycia energii i emisji CO2 zawierające dane wszystkich nowych samochodów osobowych jest dostępne nieodpłatnie w każdym punkcie sprzedaży pojazdów, oraz na stronie internetowej Ministerstwa Infrastruktury (obecnie: <http://www.mi.gov.pl/>). Poza wielkością zużycia energii przez samochód, również zachowanie kierowcy, jak i inne czynniki natury nietechnicznej, mają wpływ na poziom zużycia energii i emisji CO2 przez samochód. CO2 jest głównym gazem cieplarnianym odpowiedzialnym za globalne ocieplenie.

** Szczegółowy zakres i warunki znajdują się w książce gwarancyjnej danego pojazdu

Wszystkie produkowane obecnie samochody KIA są wykonywane z materiałów spełniających, pod kątem możliwości odzysku i recyklingu, wymagania określone w normie ISO 22628 i uzyskują w tym zakresie europejskie świadectwa homologacji zgodne z dyrektywą 2005/64/WE. KIA Motors Polska zapewnia wszystkim użytkownikom samochodów sieć odbioru pojazdów po zakończeniu ich eksploatacji zgodną z wymaganiami ustawy z 25 stycznia 2005 r. o recyklingu pojazdów wycofanych z eksploatacji (Dz. U. Nr 25, poz. 202, z późn. zm.). Więcej informacji dotyczących ekologii znajdują Państwo na stronach: www.kia.com/pl



Szczegółowe okresy gwarancji oraz jej warunki określone są w książce gwarancyjnej.

7-letni plan aktualizacji map fabrycznej nawigacji umożliwia korzystanie z najnowszych ich wersji bez ponoszenia dodatkowych kosztów.



The Power to Surprise